

guarantee

PL ES DE GB HU RU

PLANET ENERGY

Instrukcja o bslugi/
Manual del usuario/
Betriebsanleitung/
Manual guide/
Kezelési útmutató
Руководство по
эксплуатации

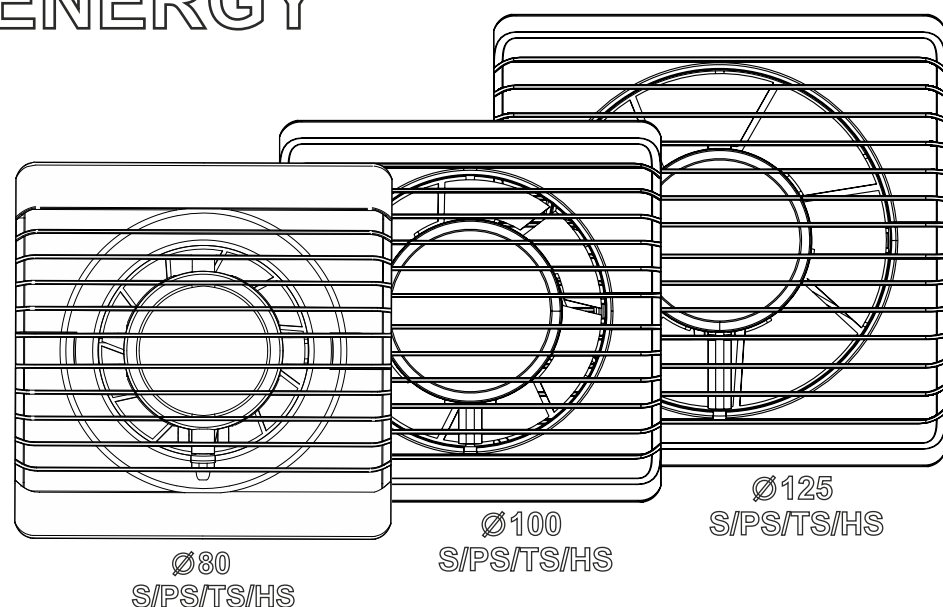

Szanowni Państwo!

Dziękujemy za wybór naszego produktu. Gwarantujemy, że zaspokoi on wszystkie Państwa oczekiwania. Życzymy zadowolenia z zakupionego wentylatora oraz jego użytkowania.

Señores y señoras!

Gracias por elegir nuestro producto. Le garantizamos que cumplirá con todas sus expectativas. Le deseamos satisfacción con el ventilador comprado y su uso.

Sehr geehrte Damen und Herren,

vielen Dank das Sie sich für eines unserer Produkte entschieden haben. Wir garantieren Ihnen, dass es ihre Erwartungen in Funktionalität und Qualität vollständig erfüllen wird.

Dear Customer!

Thank you for choosing our product. We are sure that it will fulfil all your expectations. We wish you satisfaction from your choice of the fan and its usage.

Tisztelt Ügyfelünk!

Köszönjük, hogy termékünket választotta. Garantáljuk, hogy minden elvárásuknak megfelel. Kívánjuk, hogy örömet lelje ventilátorunkban és annak használatában.

Уважаемый Клиент!

Благодарим вас за выбор нашего продукта. Мы уверены, что он оправдает все ваши ожидания. Мы желаем вам удовлетворения от вашего выбора вентилятора и его использования.

Uwaga

Przed podłączeniem urządzenia wyłącz zasilanie prądu w instalacji elektrycznej.

Atención!

Antes de conectar el dispositivo, apague la fuente de alimentación en el sistema eléctrico.

Achtung!

Unterbrechen Sie vor dem Anschluss die Stromzufuhr in der Elektroinstallation.

Attention

Cut off the power supply in the electrical installation before the connection.

FIGYELEM

A berendezés bekötése előtt kapcsolja le a hálózati feszültséget.

Внимание

Всю работу по монтажу и подключению проводить только при снятом напряжении сети. или аналогичный квалифицированный персонал.

Demontaž kratki

Preparación del agujero

Demontage des Gitters / Anschlussöffnung

Grill disassembly

A rács eltávolítása

Снятие решетки

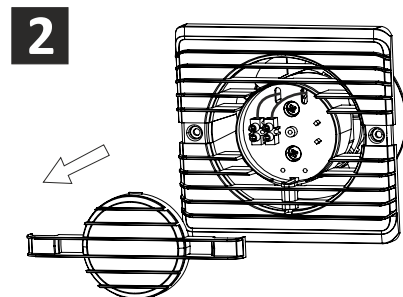
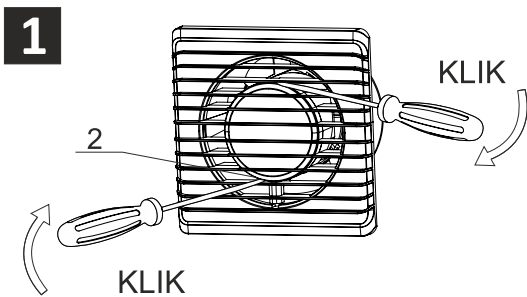

Przygotowanie otworu
Preparación del agujero
Vorbereiten der Einbauöffnung (nur falls nicht vorhanden)
Mounting hole preparation
Szerelőnyílás elkészítése

Подготовка монтажного отверстия

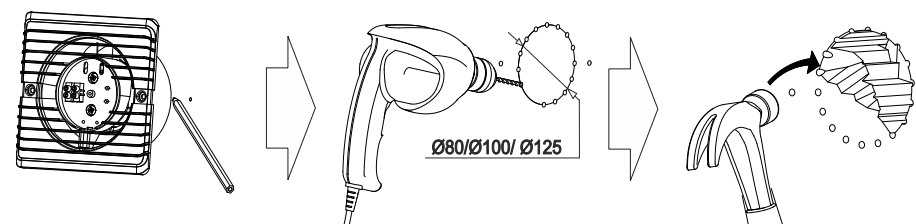

Instalowanie wentylatora

Instalación del ventilador

Lüftereinbau

Fan installation

A ventilátor telepítése

Установка вентилятора

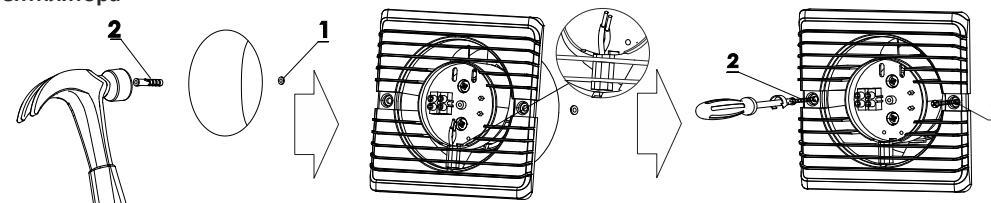

W wentylatorach ze sterowaniem elektronicznym można ustawić parametry pracy urządzenia na potencjometrze obrotowym za pomocą śrubokręta (wersje TS, HS oraz MS)

En ventiladores con control electrónico, es posible configurar los parámetros de funcionamiento del dispositivo en un potenciómetro rotativo mediante un destornillador (versiones TS, HS y MS)

Lüfter mit elektronischer Steuerung (Version TS und HS) können mithilfe des Drehpotentiometers individuell eingestellt werden.

It is possible to set the fan operating time on potentiometer by using a screwdriver in fans with electrical control system (TS, HS and MS version).

Az elektronikus vezérelt ventilátorok esetében a berendezés üzemelési paramétereit potencióméterrel egy csavarhúzó segítségével állíthatók be (TS, HS, valamint MS verziók)

Время работы вентилятора можно установить на потенциометре с помощью отвертки в вентиляторах с электрической системой управления (версии TS, HS и MS).

TS

Wyłącznik czasowy (wentylator pracuje po wyłączeniu światła od 3 do 23 minut +/- 10%)

Temporizador (el ventilador funciona después de que la luz se apaga durante 3 a 23 minutos) 10%

Zeitschalter/ Nachlauf /Timer (der Lüfter arbeitet nach ausschalten des Lichtes je nach Einstellung 3 bis 23 Minuten +/- 10% lang nach)

Timer Sensor (The fan operates from 3 to minutes 23 +/- 10% after switching off the light)

Időkapcsoló (a ventilátor a világítás lekapcsolását követően 2 és 23 perc közötti időtartalommal működik)

Таймер (вентилятор работает от 3 до 23 минут +/-10% после выключения света)

HS

Czujnik wilgoci (wentylator osusza pomieszczenie w zależności od zadanego progu w zakresie od 40 do 80% wilgotności)

Sensor de humedad (el ventilador deshumidifica la habitación según el umbral establecido en el rango de 40 a 80% de humedad)

Feuchtigkeitssensor/ Hygrostat (der Lüfter schaltet sich automatisch nach dem vorgegebenen Schwellenwert im Bereich 40% bis 80% der Feuchtigkeit ein).

Higro Sensor (The fan dries the room depending on chosen humidity level from 40% to 80%)

Páraérzékelő (a ventilátor szárítja a helyiséget a 40% és 80% páratartalom közötti tartományban beállított küszöbértéknek megfelelően)

Датчик влажности (вентилятор осушает помещение в зависимости от выбранного уровня влажности от 40% до 80%)

Podłączenie elektryczne

Conexión eléctrica

Elektrischer Anschluss

Electrical connection

Elektromos bekötés

Электрическое подключение

TS/HS

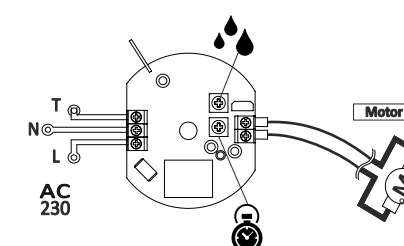
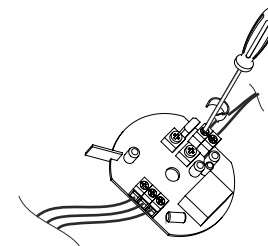

HS

40-80%



TS

3-23 min

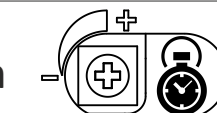

S/PS

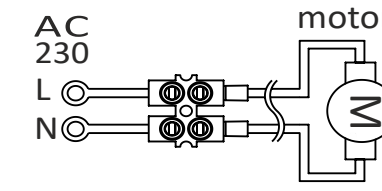
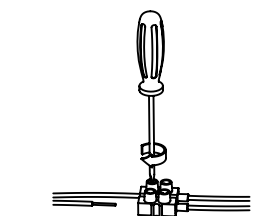

Montaż kratki
Instalación de la rejilla
Gittermontage
Grill assembly
Rács felhelyezése
Установка решетки

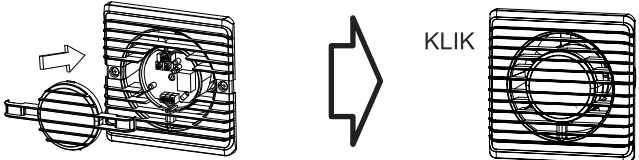

Czyszczenie i konserwacja

Każdy wentylator należy regularnie czyścić i co najmniej raz do roku zdemontować w celu dokonania przeglądu silnika i oczyszczenia wentylatora z nagromadzonego nalotu.
Przegląd obejmuje oczyszczenie, oględziny zewnętrzne silnika, aparatury rozruchowej i zabezpieczającej.

- Przed przystąpieniem do czyszczenia należy upewnić się, że urządzenie jest odłączone od źródła zasilania.
- Części plastikowe należy czyścić wilgotną szmatką lub gąbką z dodatkiem mydła
- Po zakończeniu czyszczenia należy się upewnić, że wszelkie pozostałości mydła zostały usunięte a do wnętrza silnika nie dostały się żadne płyny
- Zanim wentylator zostanie ponownie zamontowany, należy się upewnić, że wszystkie elementy są wysuszone.

Limpieza y mantenimiento

Cada ventilador debe limpiarse regularmente y al menos una vez al año desmontarse para inspeccionar el motor y limpiar el ventilador del deslustrado acumulado. La inspección incluye limpieza, examen externo del motor, puesta en marcha y equipo de seguridad.

- Antes de limpiar, asegúrese de que el dispositivo esté desconectado de la fuente de alimentación.
- Las piezas de plástico deben limpiarse con un paño húmedo o una esponja y jabón.
- Después de la limpieza, asegúrese de que se eliminen todos los residuos de jabón y que no entren líquidos dentro del motor.
- Antes de reinstalar el ventilador, asegúrese de que todos los componentes estén secos

Reinigung und pflege

Jeder Lüfter soll regelmäßig gereinigt und mindestens ein Mal im Jahr demontiert werden, um den Motor zu prüfen und den am Lüfter entstandenen Belag zu entfernen. Die Inspektion umfasst die Reinigung, die visuelle Kontrolle des Motors sowie der Anlauf- und Sicherheitsgeräte.

- Vor der Reinigung muss man sich vergewissern, dass die Anlage von der Stromquelle abgetrennt ist.
- Die Kunststoffteile sind mit einem feuchten Tuch oder Schwamm mit Seife zu reinigen.
- Nach Abschluss der Reinigung muss man sich vergewissern, dass alle Seifenreste beseitigt wurden und in das Motorinnere keine Flüssigkeiten gelangt sind.
- Bevor der Lüfter wieder eingebaut wird, muss man sich vergewissern,

Maintenance and cleaning

Each fan should be cleaned regularly and at least once a year it should be disassembled in order to survey the motor and clean the fan from the accumulated dust. The survey includes cleaning, external inspection of the motor, start-up and protective device.

- Cut off the power supply before cleaning the fan.
- Use soap and damp cloth or sponge to clean the plastic parts
- After the cleaning process make sure that all the soap remains has been removed and the inside of the motor is free from liquids.
- Before reassembling the fan

Техническое обслуживание и чистка решетки

Каждый вентилятор следует регулярно чистить и не реже одного раза в год разбирать, чтобы осмотреть двигатель и очистить вентилятор от скопившейся пыли. Осмотр включает в себя чистку, внешний осмотр двигателя, подключения и защиты.

- Перед чисткой вентилятора отключите источник питания.
- Используйте мыло и влажную ткань или губку для очистки пластиковых деталей
- После процесса чистки убедитесь, что все остатки мыла удалены и внутри двигателя нет жидкости.
- Перед повторной сборкой вентилятора убедитесь, что все детали сухие.

Uwagi

- Podczas podłączania urządzenia należy zachować wszelkie należyne środki ostrożności
- Urządzenie powinno być montowane i demontowane przez wykwalifikowanego elektryka, posiadającego uprawnienia SEP.
- Przed przystąpieniem do regulacji lub konserwacji należy każdorazowo upewnić się, że urządzenie jest odłączone od sieci elektrycznej, nawet jeśli wentylator nie pracuje.
- Do instalacji elektrycznej niezbędny jest wyłącznik o odległości między stykami wszystkich biegunów nie mniejszej niż 3mm.
- Należy przedsięwziąć odpowiednie środki dla uniknięcia przepływu gazów do pomieszczenia z otwartego przewodu kominowego lub innych urządzeń z otwartym ogniem.
- Producent zastrzega sobie prawo do wprowadzania innowacji i zmian wynikających z

Comentarios:

- Se deben tomar todas las precauciones debidas al conectar el dispositivo.
- El dispositivo debe ser ensamblado y desarmado por un electricista calificado con calificaciones SEP.
- Antes de comenzar cualquier ajuste o mantenimiento, asegúrese siempre de que el dispositivo esté desconectado de la red eléctrica, incluso si el ventilador no funciona.
- La instalación eléctrica requiere un interruptor con una distancia entre los contactos de todos los polos no inferior a 3 mm.
- Deben tomarse las medidas adecuadas para evitar el flujo de gases a la habitación desde una chimenea abierta u otros dispositivos de fuego abiertos.
- El fabricante se reserva el derecho de introducir innovaciones y cambios resultantes del progreso técnico.

Bemerkungen

- Beim Anschluss des Gerätes sind jegliche notwendigen Vorsichtsmaßnahmen zu ergreifen.
- Das Gerät soll durch einen qualifizierten Elektriker mit SEP-Zulassung montiert und demontiert werden.
- Für die elektrische Installation ist ein Schalter mit einem Abstand zwischen den Kontakten aller Pole von mindestens 3 mm erforderlich.
- Der Hersteller behält sich das Recht vor, Innovationen und Änderungen einzuführen, die sich aus dem technischen Fortschritt ergeben.
- Vor der Aufnahme der Regelarbeiten und der Wartung muss man sich immer vergewissern, ob das Gerät vom Netz abgetrennt ist, auch wenn der Lüfter nicht arbeitet.
- Es sind entsprechende Maßnahmen gegen Eindringen der Gase aus dem offenen Kamin schacht oder aus anderen Anlagen mit offenem Feuer in den Raum zu ergreifen.

Remarks

- All the precautions should be maintain during the installation Assembling/Disassembling should be performed by a qualified and certified electrician
- Regulation and maintenance operations should be performed only after the previous disconnection of the fan from the power supply, even if the fan isn't working.
- The electrical installation requires a switch with minimum 3mm distance between the contacts of all poles.
- All the precautions should be undertaken to avoid the invers flow of gases to a room from an open chimney hole or other devices with the open fire.
- The producer reserves the rights to introduce the innovations and alterations resulting from the technological development.

Замечания

- Во время установки следует соблюдать все меры предосторожности.
- Монтаж/демонтаж должен выполняться квалифицированным и сертифицированным специалистом.
- Операции по регулировке и техническому обслуживанию следует выполнять только после отключения вентилятора от источника питания, даже если вентилятор не работает.
- Электропроводка должна подводиться к выключателю, в котором расстояние между полюсами составляет не менее 3 мм.
- Следует принять соответствующие меры для предотвращения попадания газов в помещение через открытые дымоходы или другие противопожарные установки.
- Изготовитель оставляет за собой право на технические изменения без уведомления, в связи с постоянным техническим прогрессом.

Warunki gwarancji

Gwarancja obowiązuje przez okres 2 lat od daty sprzedaży za okazaniem dowodu zakupu. Wady lub uszkodzenia techniczne zostaną usunięte lub urządzenie zostanie wymienione na nowe w terminie 21 dni od daty dostarczenia wadliwego urządzenia do punktu serwisowego. Gwarancji nie podlegają wady urządzenia widoczne w momencie zakupu produktu, wynikające z niewłaściwego lub niezgodnego z instrukcją jego użytkowania , przechowywania, konserwacji oraz wszelkich uszkodzeń mechanicznych.

Condiciones de garantía

La garantía es válida por un periodo de 2 años a partir de la fecha de venta previa presentación del comprobante de compra. Los defectos técnicos o daños se eliminarán o el dispositivo se reemplazará por uno nuevo dentro de los 21 días a partir de la fecha de entrega del dispositivo defectuoso al punto de servicio. La garantía no cubre los defectos del dispositivo visibles en el momento de la compra del producto, resultantes de un uso inadecuado o incompatible con las instrucciones de uso, almacenamiento, mantenimiento y cualquier daño mecánico.

Garantiebedingungen

Die Garantie gilt für 2 Jahre nach Verkaufsdatum gegen Kaufbeleg. Mängel oder technische Beschädigungen werden innerhalb von 21 Tagen ab Datum der Lieferung des mangelhaften Gerätes an die Servicestelle behoben oder das Gerät wird gegen neues ersetzt. Aus der Garantie sind Mängel am Gerät ausgeschlossen, die zum Zeitpunkt des Erwerbs des Produktes sichtbar waren, die auf eine nicht bestimmungsgemäße Nutzung oder einen nicht ordnungsgemäßen Gebrauch, Aufbewahrung, Wartung sowie auf jegliche mechanischen Beschädigungen zurückzuführen sind.

Warranty terms and conditions







The guarantee is binding for 2 years from the date of purchase after showing the receipt. Any imperfections or technical defects will be removed or the device will be replaced by a new one in the period of 21 days from date of delivery of the damaged device into the service authorities. The guarantee does not include the treatment of device which has visible defect at the moment of purchase, or if the defect results from inappropriate usage, storing and maintaining as well as mechanical damages.

Garanciális feltételek

A garancia az eladás időpontjától számított 2 éves időszakon át érvényes a vételi bizonylat bemutatása mellett. A hibák vagy a műszaki károsodások kijavitása, ill. a berendezés új berendezésre történő kicserélése a meghibásodott berendezésnek a szervizpontra való beérkezésétől számított 21 napon belül megtörténik. Nem tartoznak a garancia hatálya alá a termék megvételekor látható hibák, a nem rendeltetésszerű vagy a használati útmutatóban előírtaknak nem megfelelő használatból, tárolásból, valamint karbantartásból eredő hibák, valamint a különféle

Гарантийные условия

Гарантийный срок установлен на 2 года со дня продажи, после предъявления чека. Недостатки и повреждения будут устранены или устройство будет заменено новым в течение 21 дней со дня доставки поврежденного устройства до сервисного пункта. Гарантия не охватывает повреждений, видимых во время покупки продукта, произошедших вследствие несоответствующего с инструкцией обслуживания, использования, хранения, консервации и механических повреждений.

Uwaga	Atención	Achtung	Attention	Figyelem	Внимание
Po zakończeniu okresu eksploatacji urządzenie należy utylizować zgodnie z zasadami selektywnej zbiórki sprzętu elektrycznego i elektronicznego	Al. final de su vida útil, el dispositivo debe desecharse de acuerdo con los principios de recogida selectiva de equipos eléctricos y electrónicos.	Nach Beendigung des Betriebs des Gerätes ist es gemäß den Regeln für die selektive Trennung von elektrischen und elektronischen Abfällen zu ent:	After the operating period the device should be utilised in accordance with selective disposal of electrical and electronic equipment waste	Az üzemeltetési időszak lejárta után a berendezéseket az elektromos és elektronikus hulladékok szelektív gyűjtésének és hasznosításának szabályaira figyelemmel kell hasznosítani.	По истечении срока эксплуатации устройство следует утилизировать в соответствии с правилами выборочной утилизации отходов электрического и электронного оборудования.
					

Karta gwarancyjna nr: _____				Model: _____ Nr fabryczny: _____ Data sprzedaży: _____ Nr rachunku: _____	Model: _____ Nr fabryczny: _____ Data sprzedaży: _____ Nr rachunku: _____	Model: _____ Nr fabryczny: _____ Data sprzedaży: _____ Nr rachunku: _____
Data wykrycia usterki	Data naprawy	Zakres naprawy	Podpis	Pieczęć sprzedawcy	Pieczęć sprzedawcy	Pieczęć sprzedawcy
				Data _____ Pieczęć serwisu	Data _____ Pieczęć serwisu	Data _____ Pieczęć serwisu

Guarantee no: _____				Model: _____ Serial number: _____ Date of sale: _____ Receipt number: _____	Model: _____ Serial number: _____ Date of sale: _____ Receipt number: _____	Model: _____ Serial number: _____ Date of sale: _____ Receipt number: _____
Date of report	Date of repair	Scope of repair	Signature	Seller's stamp	Seller's stamp	Seller's stamp
				Date _____ Service's stamp	Date _____ Service's stamp	Date _____ Service's stamp

_____ SZ. GARANCIALAP				Modell: _____ Gyári szám: _____ Eladás időpontja: _____ Számla sorszáma: _____	Modell: _____ Gyári szám: _____ Eladás időpontja: _____ Számla sorszáma: _____	Modell: _____ Gyári szám: _____ Eladás időpontja: _____ Számla sorszáma: _____
Meghibásodás észlelésének időpontja:	Kijavítás időpontja:	Javítási munkálatok leírása:	Aláírás:	Eladó bélyegzője:	Eladó bélyegzője:	Eladó bélyegzője:
				Időpont: _____ Szerviz bélyegzője:	Időpont: _____ Szerviz bélyegzője:	Időpont: _____ Szerviz bélyegzője:

Tarjeta de Garantía nº _____				Modelo: _____ Número de serie: _____ Fecha de venta: _____ Número de factura: _____	Modelo: _____ Número de serie: _____ Fecha de venta: _____ Número de factura: _____	Modelo: _____ Número de serie: _____ Fecha de venta: _____ Número de factura: _____
Fecha de detección	Fecha de reparación	Alcance de la reparación	Firma	Sello del vendedor	Sello del vendedor	Sello del vendedor
				Fecha: _____ Sello del vendedor	Fecha: _____ Sello del vendedor	Fecha: _____ Sello del vendedor

Garantieschein Nr.: _____				Modell: _____ Werk-Nr.: _____ Verkaufsdatum: _____ Rechnungs-Nr.: _____	Modell: _____ Werk-Nr.: _____ Verkaufsdatum: _____ Rechnungs-Nr.: _____	Modell: _____ Werk-Nr.: _____ Verkaufsdatum: _____ Rechnungs-Nr.: _____
Datum der Feststellung des Mangels	Reparaturdatum	Reparaturumfang	Unterschrift	Stempel des Verkäufers	Stempel des Verkäufers	Stempel des Verkäufers
				Datum _____ Stempel der Servicestelle	Datum _____ Stempel der Servicestelle	Datum _____ Stempel der Servicestelle

Гарантийный номер:: _____				Модель: _____ Серийный номер _____ Дата продажи: _____ Номер квитанции _____	Модель: _____ Серийный номер _____ Дата продажи: _____ Номер квитанции _____	Модель: _____ Серийный номер _____ Дата продажи: _____ Номер квитанции _____
Дата отчета	Дата ремонта	Область применения	Подпись	печати продавца	печати продавца	печати продавца
				Дата _____ печать службы	Дата _____ печать службы	Дата _____ печать службы

2 lata gwarancji / 2 años de garantía/ 2 Jahre Garantie / 2 year guarantee/ 2 év garancia / 2 года гарантии